

ОБҐРУНТУВАННЯ

технічних та якісних характеристик предмета закупівлі, його очікуваної вартості та розміру бюджетного призначення

Підстава для публікації обґрунтування: постанова Кабінету Міністрів України від 11.10.2016 №710 “Про ефективне використання державних коштів” (пункт 4-1).

Замовник: Вище професійне училище Львівського державного університету безпеки життєдіяльності (м. Вінниця), що діє від імені та в інтересах Львівського державного університету безпеки життєдіяльності.

Код за ЄДРПОУ: 38821236.

Вид предмету закупівлі: відкриті торги (з урахуванням Особливостей здійснення публічних закупівель товарів, робіт і послуг для замовників, передбачених Законом України “Про публічні закупівлі”, на період дії правового режиму воєнного стану в Україні та протягом 90 днів з дня його припинення або скасування”, затверджених постановою Кабінету Міністрів України від 12 жовтня 2022 року № 1178).

Предмет закупівлі: Машина гастрономічна (професійний слайсер Sirman Mirra 300 або еквівалент) (ДК 021:2015: 39310000-8 - Обладнання для закладів громадського харчування).

Обґрунтування розміру бюджетного призначення: Очікуване додаткове фінансування 2024 року (субвенція місцевого обласного бюджету державному бюджету на виконання завдань для реалізації заходів Комплексної програми захисту населення і територій Вінницької області у разі загрози та виникнення надзвичайних ситуацій на 2022-2026 роки).

Обґрунтування очікуваної вартості предмета закупівлі: З метою встановлення очікуваної вартості предмета закупівлі: Машина гастрономічна (професійний слайсер Sirman Mirra 300 або еквівалент) (ДК 021:2015: 39310000-8 - Обладнання для закладів громадського харчування)

Проведено моніторинг цін:

№	Джерело інформації	Ціна в грн.
1	Інтернет - магазин “GastroPartner”	41 119,00
2	Інтернет - магазин “Enjoy Trade”	39 015,00
3	Інтернет - магазин “Inox - Trade”	38 605,00
4	Інтернет - магазин “Gastroshchp”	38 355,00
5	ТОВ “Епіцентр-К”	42 474,00
6	Інтернет - магазин “Кий Техно”	40 738,00

Очікувана вартість по предмету закупівлі становитиме: $(41\ 119,00 + 39\ 015,00 + 38\ 605,00 + 38\ 355,00 + 42\ 474,00 + 40\ 738,00) / 6 = 40\ 005,00$ (сорок тисяч п'ять гривень 00 копійок).

Обґрунтування технічних та якісних характеристик предмета закупівлі: Відповідно до таблиці IV “Обладнання на кухні їдальні”, норми № 3 “Забезпечення столово-кухонним посудом, обладнанням та інвентарем закладів освіти ДСНС”, наказу МВС України від 03.07.2014р. № 632 “Про затвердження Положення про продовольче забезпечення у Державній службі України з надзвичайних ситуацій” (із змінами).

Термін поставки товару: Машина гастрономічна (професійний слайсер Sirman Mirra 300 або еквівалент) - до 01.11.2024 року.

Місце поставки товару: Україна, м. Вінниця, вулиця Генерала Арабея, 7 (матеріальний склад).

(посада особи)

М.П. (у разі наявності)

(підпис)

(розшифрування підпису (прізвище, ім'я, по батькові))



ІНТЕРНЕТ МАГАЗИН GASTROSHOP
ТЕХНІКА ТА ОБЛАДНАННЯ ДЛЯ КУХНІ

098 090 85 48
099 507 98 27

ПН-ПТ 9:00 - 18:00 Київ, вул. Шутова 18
Кошик 0 грн.
ЗАМОВИТИ ДІВНОК

Каталог товарів Пошук

Електрокемічне Обладнання | Слайсери | Слайсер Міра 300 Се

ЗАКІНЧИТЬСЯ

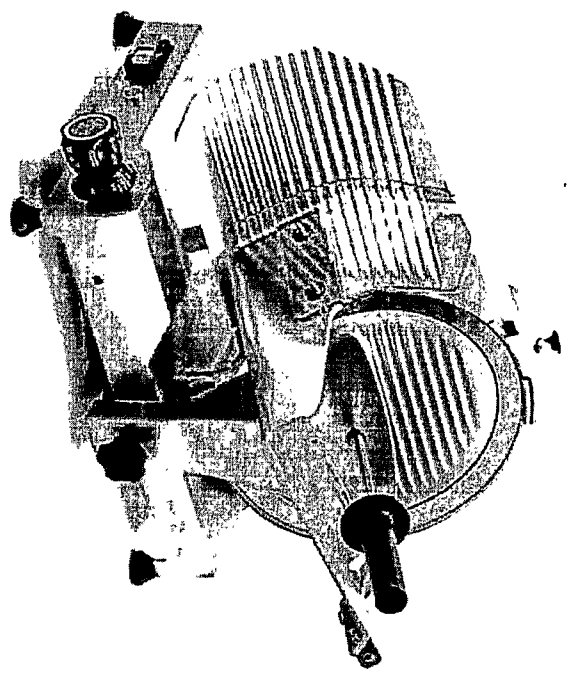

СЛАЙСЕР МІРА 300 СЕ
**** Відгуки / Належати відгуку

38355 ГРН.

В наявності

Виробник: Siman
Код Товару: 904021609

1 + 0 0

ПІВІПАТИ

ЗАМОВИТИ В 1 КЛІК

Доставка
Самовивіз
Доставка по Україні
Оплата
Готівкою
Безготівкова оплата
Карта банку
Гарантія
12 місяців офіційної
гарантії від виробника

ОПИС ХАРАКТЕРИСТИКИ ВІДГУКИ (0)

КАТАЛОГ ТОВАРІВ

Пошук

🔍 📄 🛒 📁 🛒 Кошик

Епіцентр К > Каталог > Побутова техніка > Техніка для приготування їжі > Скіборіаки (слайсери) > SIRMAN > Слайсер SIRMAN MIRRA 300 (

Слайсер SIRMAN MIRRA 300 SE

залишити відгук

Основна інформація Характеристики Написати відгук про товар Наявність товару в магазинах (418)

Готовий до відправки

КОД 41119994



42 474 ₴/шт.

ВИГОДА!
+ 424.74 бала

КУПИТИ

📄 У бажання

📄 До порівняння

Оплата частинами або кредит

6 6 5 5 5 6

6 ПЛАТЕЖІВ ПО 7 079.71 ₴

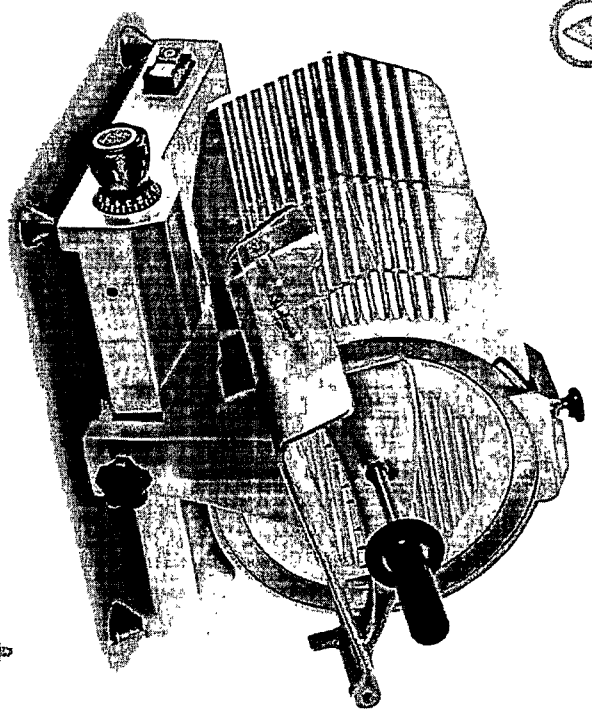

Ваш магазин: [Вінниця, вул. Георгія Нарбута, 3, прим. 319](#) ▶

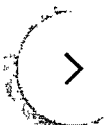

26.09

Доставка за адресою (Вінниця) від 145 €
27.09

↕ Доставка у зручний вам пункт «Нової Пошти» від 359 €
відправимо 24.09

Продавець товару: ТОВ «Епіцентр К»



Основні характеристики

Максимальна товщина нарізки: 13 мм

Мінімальна товщина нарізки: 1 мм

Особливості: 1 тримач для продуктів

Кількість швидкостей: 1

Матеріал корпусу: алюміній

Потужність: 210 Вт

Безпека: захист пальців і утримувач для продуктів

Гарантія: 12 міс.

[Всі характеристики](#)

Умови обміну і повернення товару

NEW

Розстрочка на 6 місяців
+ кешбек 2%



КРЕДИТКОЮ ВИГОДА

ДЕТАЛЬНІШЕ



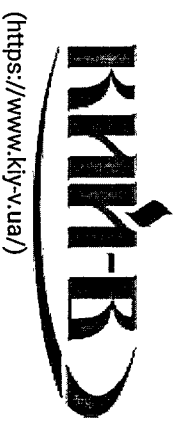

(<https://www.kiy-u.ua/>)

(067) 540-02-50

(067) 225-80-20

(099) 370-35-98

(063) 391-20-90

Новинки (<https://www.kiy-u.ua/new/>)

Акции (<https://www.kiy-u.ua/special/>)

Распродажа (<https://www.kiy-u.ua/sale/>)



(<https://>)

Оформить заказ (<https://www.kiy-u.ua/>)
Перезвоните мне

www.kiy-u.ua/

[Главная \(https://www.kiy-u.ua/\)](https://www.kiy-u.ua/) > [Оборудование \(https://www.kiy-u.ua/oborudovanie.html\)](https://www.kiy-u.ua/oborudovanie.html) >
[Электромеханическое оборудование \(https://www.kiy-u.ua/elektromehaničeskoe-oborudovanie.html\)](https://www.kiy-u.ua/elektromehaničeskoe-oborudovanie.html) >
[Слайсеры профессиональные \(https://www.kiy-u.ua/slajsery-professionalnye.html\)](https://www.kiy-u.ua/slajsery-professionalnye.html) >
[Слайсеры профессиональные Sigman \(https://www.kiy-u.ua/slajsery-professionalnye/filter/manufacter/sigman.html\)](https://www.kiy-u.ua/slajsery-professionalnye/filter/manufacter/sigman.html) > Слайсер Sigman Migra 300 Y09

[www.kiy-u.ua/customer/](https://www.kiy-u.ua/customer-service.html)
[fircheckart/](https://www.kiy-u.ua/customer-service.html)
[addbult/](https://www.kiy-u.ua/customer-service.html)

Слайсер Sigman Migra 300 Y09

Стоит обратить внимание:
Промышленный слайсер для нарезки колбасы. Нож: 300 мм. Толщина нарезки: 0-13 мм. Вентилирование двигателя: да. Встроенное заточное устройство. Мощность: 210 Вт. Класс: ломтерезка профессиональная

Ид товара: 9934 Код товара: Sigman Migra 300 Y09

40 738 ₴

Нашел дешевле? (<https://www.kiy-u.ua/>)

Узнать о снижении цены (<https://www.kiy-u.ua/>)

17.09.24, 13:21

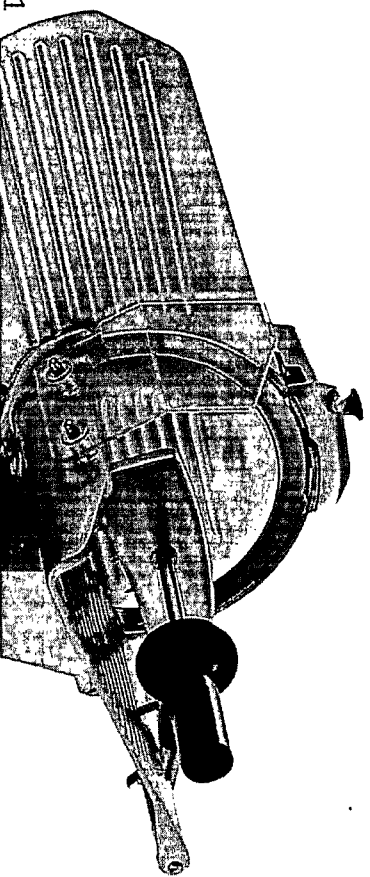

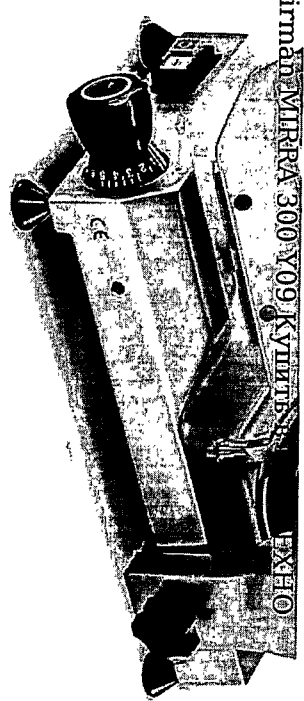

Купить

<https://www.kiy-dobryh-uslug-sivstavae-taipser-300-y09.ua/>

Купить в рассрочку

[Хочу скидку!](https://www.kiy-)

[v.ua/content/?page=discount](https://www.kiy-v.ua/content/?page=discount)

(<https://www.kiy-v.ua/media/catalog/product/cache/image/slajser-simman-mira-300-y09-1.gif>) (<https://www.kiy-v.ua/media/catalog/product/cache/image/1800x/slajser-simman-mira-300-y09-1.gif>) (<https://www.kiy-v.ua/media/catalog/product/cache/image/1800x/slajser-simman-mira-300-y09-2.jpg>) (<https://www.kiy-v.ua/media/catalog/product/cache/image/1800x/slajser-simman-mira-300-y09-3.jpg>) (<https://www.kiy-v.ua/media/catalog/product/cache/image/1800x/slajser-simman-mira-300-y09-4.jpg>) (<https://www.kiy-v.ua/media/catalog/product/cache/image/1800x/slajser-simman-mira-300-y09-5.jpg>) (<https://www.kiy-v.ua/media/catalog/product/cache/image/1800x/slajser-simman-mira-300-y09-6.jpg>)

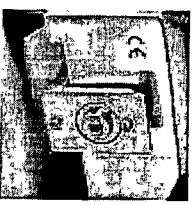
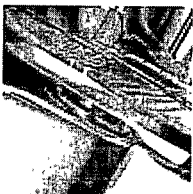
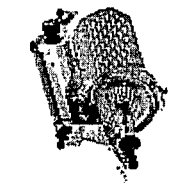

Производитель: Simman Италия

12 месяцев гарантии

от производителя

[Узнать подробнее \(https://www.kiy-v.ua/warranty.html\)](https://www.kiy-v.ua/warranty.html)

Быстрая доставка

Быстро доставим ваш заказ в любую точку Украины

Оперативный ремонт

Если что-то поломается мы быстро это исправим

ПОХОЖИЕ ТОВАРЫ

▼ Еще варианты

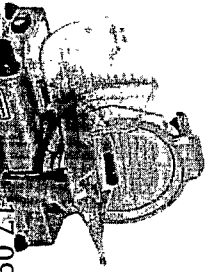
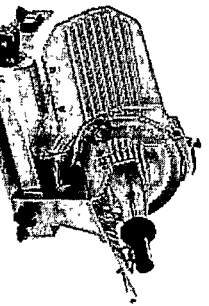
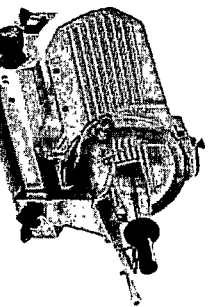
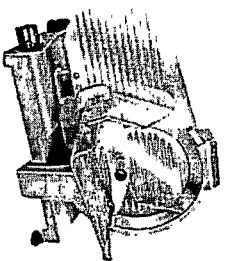

(067) 36-784-36
(099) 36-784-39

RU
UA



Обладнання для Вашого бізнесу

(КАТАЛОГ ТОВАРІВ)

Получ товар в магазині

Товарів: 0 (0,00 грн.)

В кошику немає товарів

Каталог обладнання | Бренди | Про компанію | Доставка та Оплата | Гарантія та Сервіс | Контакти | Вироби з нержавіючої сталі

inox-trade.com.ua
Електроничне обладнання
Слайсер Sіrman Мітта 300 У09
Слайсер Sіrman Мітта 300 У09

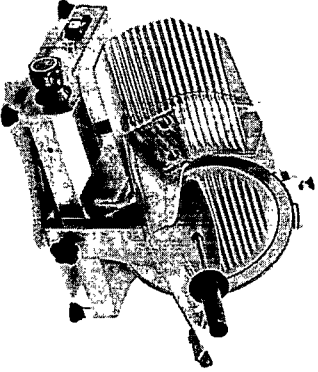

Виробник: Sіrman
Модель: 1277-P
В наявності!

38 605,00 грн.

Кількість: 1

ДО КОШИКА

Швидко замовлення

В закладі до пориння

Купити у розстрочку

☆☆☆☆☆ Відгуки: 0

Опис Відгуки (0)

Листевий оплав анодованого алюмінію. Велика відстань між двигуном і лезом для зручнішого очищення. Вентилюваний двигун. Лезо високотемпературного кування. Ковзання каретки по втулках, що самозмазуються, і притиральними стрижнями. Гачковий комплект та роздільник скібо-чок із нержавіючої сталі. Міцний тримач робочий стіл. Будівельний ліверний пристрій, що заточує, з подвійним наждаком. Комплекти розміри, але велика здатність різання.

Нахил ножа в 25°. Товщина нарізки 13мм. Хід каретки 245мм. Лезо 300 мм. Потужність 0,21 кВт.

Резальні, мм: 640x610x420

ОТЗВЫ О ТОВАРЕ Слайсер Sіrman Мітта 300 У09

Немає відгуків про цей товар.

Додати свій отзыв

Написати відгук

Стор. 1 з 3

17-09-24, 13:24

Ваша адреса:
Увага: ПІВЛ не підключається
Рейтинг: Погано Добре

Продовжити

НОВИНКИ

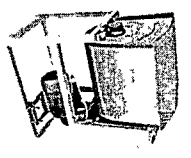

Тисюмік горизонтальний Frosty
FDH-158

17 893,00 грн.

ДО КОШИКА

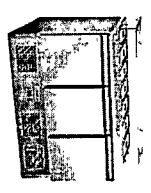

Саладєта GoodFood GF-PS903GT-NC

42 721,00 грн.

ДО КОШИКА



Гриль контактний для бургєрів
GoodFood WB1RNB

6 424,00 грн.

ДО КОШИКА

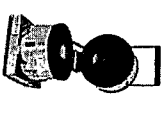

Говні контакти для бургєрів
СТОП info@inox-grade.com

СЛАЙСЕР SIRMAN MIRRA 300 Y09

39 015 грн.

☆☆☆☆☆
0 ОТЗЫВОВ

Производитель: Sirman (Италия)

Наличие: В наличии

Код товара: 1901~01

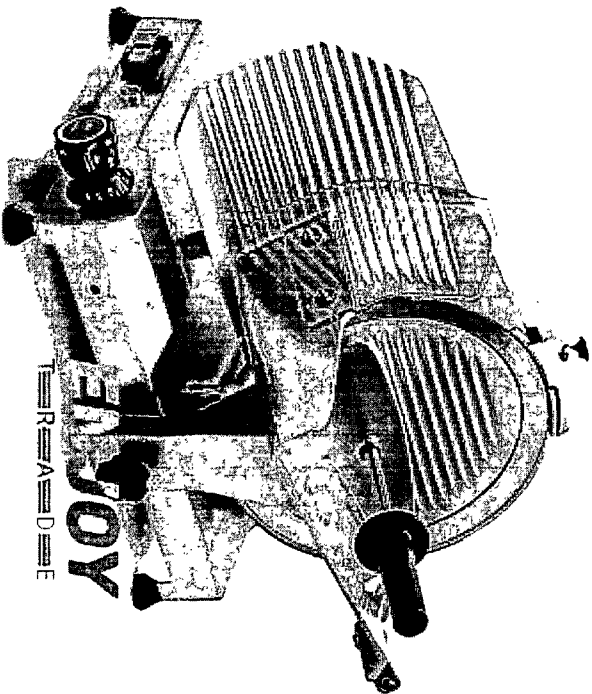

Ø ножа - 300 мм. Толщина нарезки - 0-13 мм.

Напряжение - 220 В. Мощность - 0,21 кВт.

Габариты (ДхШхВ) - 640х610х420 мм.

Литвевой сплав анодированного алюминия.

Большое расстояние между двигателем и лезвием для более удобной очистки. Проветриваемый двигатель. Лезвие высокотемпературной ковки.

Скольжение каретки по самосмазывающимся втулкам и притирочным стержням. Гаечный комплект и разделитель ломтиков из нержавеющей стали.



095 091-80-06 (tel:%2B380950918006)

Перезвонити вам?

Про нас (pro-nas) Оплата і доставка (opлата-i-dostavka) Обмін та повернення (obmin-ta-povernennia)

Каталог Пошук товарів

Україна Профіль/Лайкитесь! Вхід

Будні: 09:00-18:00
Сб - На : вихідний
Мій кошук

-17%

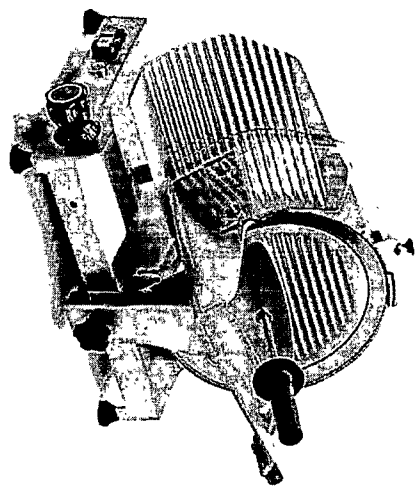

Головна (https://gastropartner.com.ua/) > Каталог (https://gastropartner.com.ua/katalog/) > Електромеханічне обладнання (https://gastropartner.com.ua/elektromekhanichne-obladnannia) > Слайсери (Siiman) (https://gastropartner.com.ua/slajseri-101161624/) > Слайсери (Siiman) (https://gastropartner.com.ua/slajseri-101161624/?filter/brand=1051) > Професійний слайсер MIRA 300 SE Siiman

Професійний слайсер MIRA 300 SE Siiman

В наявності Артикул: (BX)010752 Найкислати відсут

41 119.03 грн 49 541.00 грн

Увійти для відображення накопичувальної знижки

1 Купити В кредит

ОПЛАТА ЧАСТИНАМИ
4 платежі по 10 280.00 грн

Порівняти В бажанні

Характеристики
Діжа з'юмна Ні

Доставка Оплата Гарантія

Самовивіз — безкоштовно.

«Новою поштою» по Україні, покладений платіж

«Делівері» по Україні

Більше інформації про доставку (opлата-i-dostavka)

Новий відгук або коментар

- Слайсер виготовлений з ливарного сплаву анодованого алюмінію, що володіє прекрасними гігієнічними властивостями і стійкістю до корозії.
- Лезо з нержавіючої сталі високотемпературного кування.
- Двигун, що провітряється.
- Велика відстань між двигуном та лезом для більш зручного очищення.
- Ковзання каретки по самозмашувальних втулках і притиральних стрижнях.
- Гайковий комплект та роздільник скибочок з нержавіючої сталі.
- Міцний тримач робочого столу.
- Слайсер забезпечений вбудованим лийвовим заточуючим пристроєм з подвійним наждаком, що дозволяє постійно тримати ріжучу кромку гострої ножа.
- Хаклон ножа в 25°.

Ми даємо про вашу конфіденційність

Презентаційні файли союкі для маркетингу та статистичних цілей, а також для безпечної та оптимальної роботи сайту. Ви можете змінити це в налаштуваннях вашого браузера. Натисніть на «Погодитися», щоб дати згоду на використання файлів союкі. Детальніше можна ознайомитися на сторінці Угода користування (privacypolicy/).

Погодитися

