

ОБҐРУНТУВАННЯ

технічних та якісних характеристик предмета закупівлі, його очікуваної вартості та розміру бюджетного призначення

Підстава для публікації обґрунтування: постанова Кабінету Міністрів України від 11.10.2016 №710 “Про ефективне використання державних коштів” (пункт 4-1).

Замовник: Вище професійне училище Львівського державного університету безпеки життєдіяльності (м. Вінниця), що діє від імені та в інтересах Львівського державного університету безпеки життєдіяльності.

Код за ЄДРПОУ: 38821236.

Вид предмету закупівлі: відкриті торги (з урахуванням Особливостей здійснення публічних закупівель товарів, робіт і послуг для замовників, передбачених Законом України “Про публічні закупівлі”, на період дії правового режиму воєнного стану в Україні та протягом 90 днів з дня його припинення або скасування”, затверджених постановою Кабінету Міністрів України від 12 жовтня 2022 року № 1178).

Предмет закупівлі: код ДК 021:2015: 18130000-9 – Спеціальний робочий одяг (костюм літній повсякденний робочий).

Обґрунтування розміру бюджетного призначення: відповідно кошторисних призначень училища на 2023 рік в межах коду економічної класифікації видатків КЕКВ 2210 “Предмети, матеріали, обладнання та інвентар”.

Обґрунтування очікуваної вартості предмета закупівлі: 157 806,00 грн з ПДВ. Розрахунок здійснено методом порівняння ринкових цін відповідно до примірної методики визначення очікуваної вартості предмета закупівлі, яка затверджена наказом Міністерства розвитку економіки, торгівлі та сільського господарства України від 18.02.2020 № 275.

Обґрунтування технічних та якісних характеристик предмета закупівлі:

1. ТЕХНІЧНІ ВИМОГИ

Костюм за розмірами, асортиментом матеріалів, зовнішнім виглядом та якістю виготовлення повинен відповідати вимогам цих ТВ, основам промислових методів повузлового оброблення одягу.

1.1. Основні параметри та розміри

1.1.1 Костюм за розмірами повинен виготовлятися на типові фігури третьої повнотної групи, які передбачені таблицями 1 – 3 цих ТВ.

Таблиця 1

Зрости типових фігур

Зріст типової фігури, см	Інтервал зросту, см	Умовний зріст
158	Від 155 до 161 включно	1
164	Понад 161 до 167 включно	2
170	Понад 167 до 173 включно	3
176	Понад 173 до 179 включно	4
182	Понад 179 до 185 включно	5
188	Понад 185 до 191 включно	6
194	Понад 191 до 197 включно	7
200	Понад 197 до 203 включно	8

Таблиця 2
Розміри типових фігур

Обхват грудей типової фігури, см	Інтервал обхвату грудей, см	Умовний розмір
88	Від 86 до 90 включно	44
92	Понад 90 до 94 включно	46
96	Понад 94 до 98 включно	48
100	Понад 98 до 102 включно	50
104	Понад 102 до 106 включно	52
108	Понад 106 до 110 включно	54
112	Понад 110 до 114 включно	56
116	Понад 114 до 118 включно	58
120	Понад 118 до 122 включно	60
124	Понад 122 до 126 включно	62
128	Понад 126 до 130 включно	64

Таблиця 3
Розміри типових фігур за повнотними групами

Номер повнотної групи	Обхват грудей, см										
	88	92	96	100	104	108	112	116	120	124	128
	Обхват талії, см										
3	76	80	84	88	92	96	100	104	108	112	116

1.2 Зовнішній вигляд

Костюм літній повсякденний робочий (куртка та штани) із змішаної гладкофарбованої тканини темно-синього кольору.

Куртка (рисунок 1, рисунок 2) костюма літнього повсякденного робочого з центральною застібною на тасьму “блискавка” з одним бігунком, яка закривається планкою на текстильних застібках (рисунок 3). В отвір бігунка тасьми “блискавка” вставлена текстильна стрічка замкнутою петлею для полегшення застібання.

Пілочки з відрізними кокетками та відрізними нижніми частинами. По низу кокеток пілочок нашиті смуги із світлоповертальної стрічки жовтого кольору шириною $2,5 \pm 0,3$ см. Середні частини пілочок утворюють нагрудні кишені, які застібаються на тасьму “блискавка”. В отвір бігунків тасьми “блискавка” вставлена текстильна стрічка замкнутою петлею для полегшення застібання. Вхід в нагрудні кишені вертикальний з боку бортів пілочок. Відстань між краями кишень правої і лівої пілочок $12,0 \pm 0,5$ см.

Ліва пілочка суцільно-кроена з планкою шириною $5,5 \pm 0,5$ см. На підкладці кишені лівої пілочки з виворітного боку розміщена накладна кишеня, яка застібається по верхньому краю на текстильну застібку (рисунок 5). На накладній кишені нашита етикетка з маркуванням шириною $7,0 \pm 0,3$ см та довжиною $12,0 \pm 0,3$ см. На кокетці правої пілочки пришито текстильну застібку для нагрудної нашивки (нижній край торкається світлоповертальної стрічки, відстань від лівої пілочки до текстильної застібки $3,0 \pm 0,3$ см): довжиною $12,0 \pm 0,2$ см та шириною $3,0 \pm 0,2$ см, (частина з петлями нашивається на костюм). На планці розташована пата для кріплення погона-муфти шириною $4,5 \pm 0,3$ см та довжиною $14,5 \pm 0,5$ см в готовому вигляді, яка вшивається в шов насторокування світлоповертальної стрічки та застібається на текстильну застібку довжиною $2,5 \pm 0,3$ см.

По верхніх краях бокових сторін пілочок та спинки розташовані вентиляційні отвори у вигляді прямих прорізних петель довжиною $(1,8 \pm 0,3)$ см: на пілочках – вертикально, на спинці – паралельно проймам.

Спинка пряма на кокетці, з обшивними фігурними складами від кокетки до бокових швів. Ширина кокетки спинки (у готовому вигляді по центру від шва вшивання коміра до

нижнього краю кокетки) $7,5 \pm 0,3$ см. Під кокеткою спинки нашиті смуги із світлоповертальної стрічки жовтого кольору шириною $2,5 \pm 0,3$ см. На верхній частині спинки під кокеткою та під смугою світлоповертальної стрічки розміщений вишитий логотип «РЯТУВАЛЬНИК» жовтого кольору (висота літери $4,0 \pm 0,3$ см, довжина напису $31,0 \pm 0,3$ см).

Комір-стійка, може застосовуватись як відкладний. В шві вшивання коміра в горловину посередині з внутрішньої сторони вставлені текстильна стрічка для вішака та розмірна етикетка.

Рукава вшивні, складаються з верхньої та нижньої частини. Верхні частини рукавів складаються з передніх, середніх та задніх деталей.

Середні деталі верхніх частин рукавів утворюють кишені на тасьму “блискавка”. В отвір бігунків тасьми “блискавка” вставлена текстильна стрічка замкнутою петлею для полегшення застібання. Вхід у кишені з боку пілочок.

На ділянках ліктів на нижніх частинах рукавів нашиті підсилювальні накладки у вигляді кишень з текстильними застібками по низу.

Низ рукавів оброблений швом упідгин із закритим зрізом, шириною $5,0 \pm 0,3$ см. Ширина рукавів по низу регулюється патами шириною $4,0 \pm 0,3$ см та довжиною $9,5 \pm 0,5$ см в готовому вигляді, які застібаються на текстильну застібку (рисунок 4).

У верхній частині правого рукава по центру текстильна застібка для нарукавної нашивки довжиною $6,0 \pm 0,2$ см та шириною $4,0 \pm 0,2$ см, на відстані $6,0 \pm 0,5$ см від плечового шва, (частина з петлями нашивається на костюм).

Низ куртки оброблений швом упідгин із закритим зрізом шириною $2,5 \pm 0,5$ см.

Уздовж бортів, внутрішніх країв підбортів, коміру, низу рукавів, країв пат, уздовж швів зшивання кокетки спинки зі спинкою, обшивних складок спинки, швів зшивання деталей середньої частини пілочки, швів зшивання деталей рукавів верхньої частини, бічних та рукавних швів до швів зшивання верхньої та нижньої частини рукавів, швів нашивання смуг світлоповертальної стрічки жовтого кольору прокладені оздоблювальні строчки на відстані $0,2 \pm 0,1$ см від країв. Уздовж швів зшивання середніх та нижніх частин пілочок, плечових швів, швів вшивання рукавів, швів нашивання підсилювальних накладок рукавів, швів зшивання нижніх та верхніх частин рукавів прокладені подвійні оздоблювальні строчки на відстані $0,2 \pm 0,1$ та $0,8 \pm 0,1$ см від країв.

Текстильна застібка настрочена по контуру швом $0,2 \pm 0,1$ см від краю та хрест на хрест на: центральній застібці, низу підсилювальних накладок рукавів, паті низу рукавів, під патою низу рукавів, паті під погон, для нарукавної нашивки.

Текстильна застібка для нагрудної нашивки настрочена по контуру швом $0,2 \pm 0,1$ см від краю та посередині.

Закріпки на куртці (рисунок 8,9) розміщують: по низу входів у нагрудні кишені вертикально; на борті правої та лівої пілочок в кінцях нашивання тасьми “блискавка” зверху та знизу вертикально; на підсилювальних накладках рукавів на зовнішніх швах пришивання по низу з обох боків вертикально; по верху та низу входів у кишені рукавів вертикально, по низу фігурної складки спинки вертикально.

Штани костюма літнього повсякденного робочого (рисунок 6, рисунок 7) з пришивним поясом, що застібається на одну петлю і гудзик(прикріплено за допомогою текстильної стрічки), та тасьми “блискавка” в середньому шві передніх половинок. Штани з відрізними бочками, що утворюють бічні кишені. Вхід у бокові кишені фігурної форми оброблений обшивками на лицьову сторону. На внутрішній стороні лівої бокової кишені нашіта інформаційна етикетка шириною $7,0 \pm 0,3$ см та довжиною $12,0 \pm 0,3$ см. По верхньому краю штанів нашиті сім хомутиків довжиною $6,5 \pm 0,3$ см: п’ять широких та два вузьких. Вузькі хомутики розташовані по одному на передніх половинках на ділянці передніх складок, широкі – три на задніх половинках, по одному на ділянці бокових швів із зміщенням на передні половинки. Ширина поясу в готовому вигляді становить $5,0 \pm 0,3$ см. Під хомутиками на ділянці бокових швів розташовані пати шириною $3,5 \pm 0,3$ см та

довжиною $10,5 \pm 0,5$ см у готовому вигляді, які спрямовані в бік задніх половинок, для регулювання виробу по талії за допомогою текстильних застібок.

Передні половинки штанів з м'якими складками. На ділянці колін на передніх половинках нашиті підсилювальні накладки у вигляді кишень для розміщення демпферних вставок, які по низу застібаються на текстильні застібки. Вздовж підсилювальних накладок прокладено дві вертикальні оздоблювальні строчки для розташування демпферних вставок.

Задні половинки штанів з відрізними кокетками, підсилюючими накладками на ділянці сідниць з основної тканини та клини.

В нижній частині штанів нашиті смуги із світлоповертальними стрічками жовтого кольору шириною $2,5 \pm 0,3$ см.

Низ штанів оброблені швами упідгін із закритими зрізами, шириною $2,5 \pm 0,3$ см.

По краю гульфіка прокладено фігурну оздоблювальну строчку на відстані $3,5 \pm 0,3$ см.

Уздовж верхнього та нижнього краю пояса, бокових швів, шва сидіння передніх та задніх половинок, швів пришивання клинів, крокових швів на ділянці пришивання клинів, бічних країв хомутиків, країв пат пояса, швів пришивання відкоска, обшивки гульфіка, швів нашивання смуг світлоповертальної стрічки жовтого кольору прокладені оздоблювальні строчки на відстані $0,1-0,2$ см від краю.

Уздовж швів пришивання кокеток задніх половинок, обшивок входів в бокові кишені, підсилювальних накладок задніх та передніх половинок прокладені подвійні оздоблювальні строчки на відстані $0,2 \pm 0,1$ см та $0,8 \pm 0,1$ см від країв.

Текстильна застібка настрочена по контуру швом $0,2 \pm 0,1$ см від краю хрест на хрест на: патах поясу, під патою поясу, низу підсилювальних накладок в області колін.

Закріпки розміщують: на входах у бокові кишені зверху на $0,5 \pm 0,1$ см нижче шва пришивання поясу горизонтально та внизу по боковому шву вертикально; по низу підсилювальних накладок передніх половинок вертикально на швах пришивання текстильних застібок з обох боків; на гульфіку одна горизонтально, одна під нахилом на оздоблювальній строчці гульфіка; на хомутиках горизонтально по верхніх краях з обох боків; на текстильній стрічці під гудзик пояса вертикально з кожного краю.



Рисунок 1



Рисунок 2

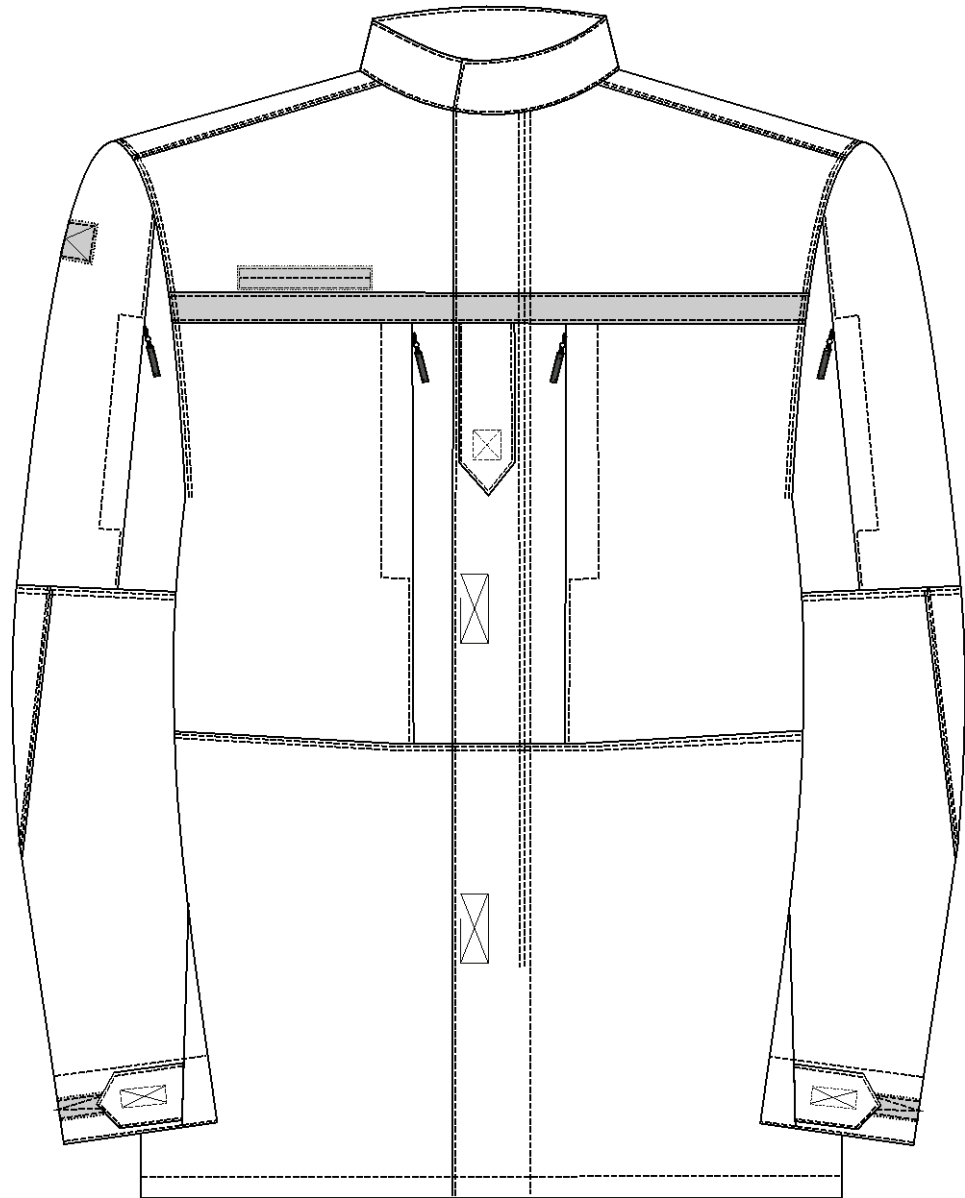

Рисунок 3



Рисунок 4

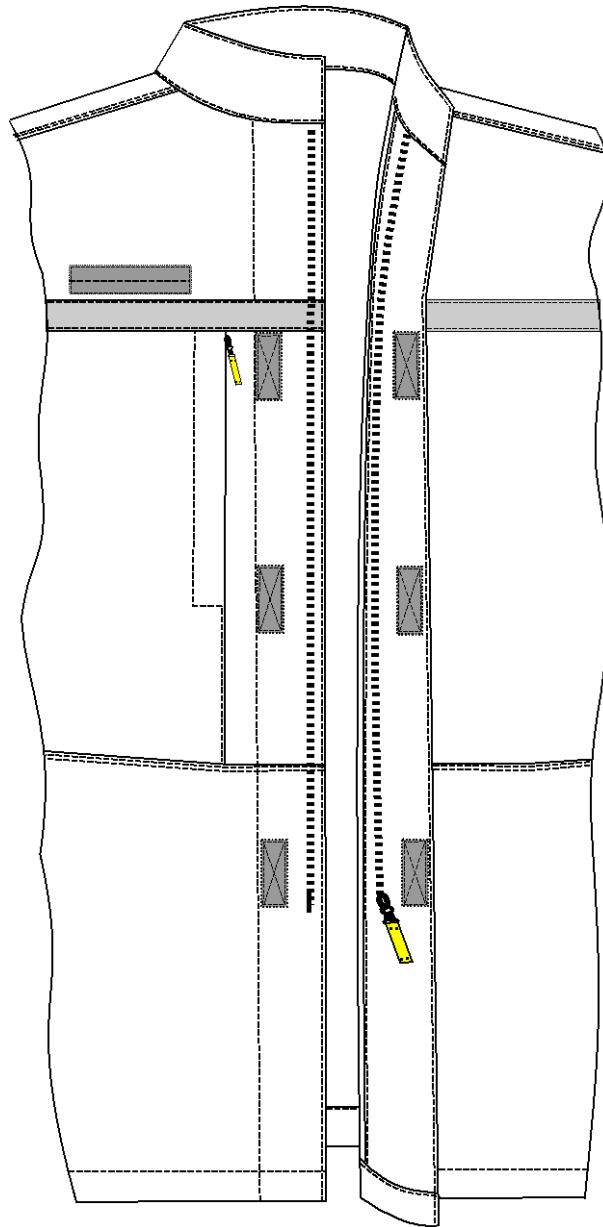

Рисунок 5

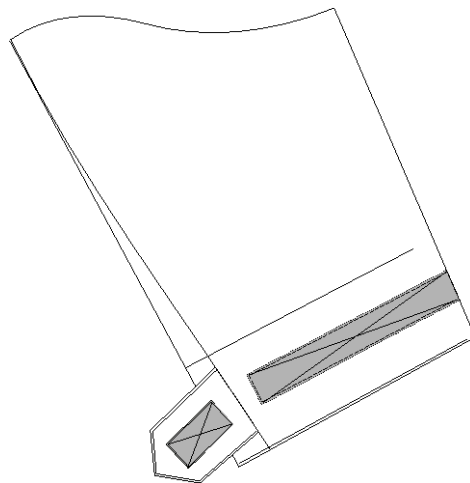

исунок 6

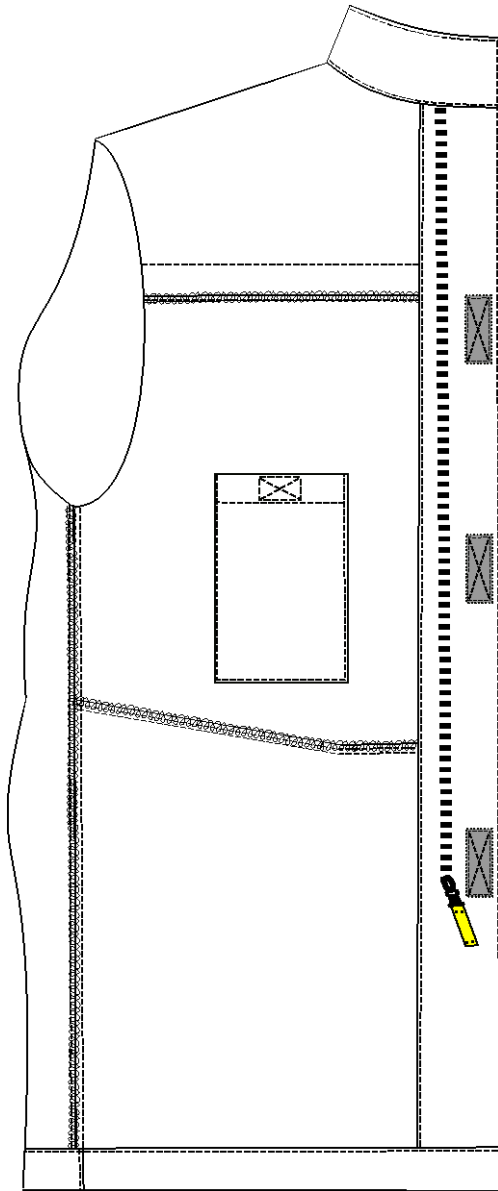
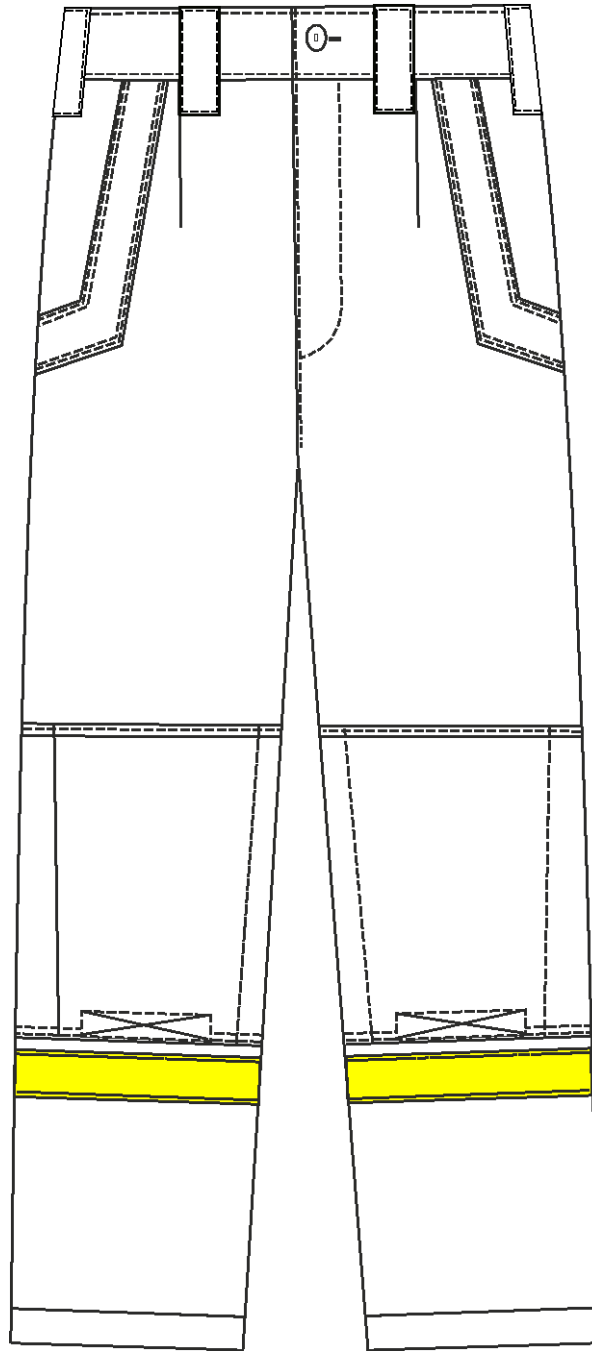

Рисунок 7



Рисунок 8

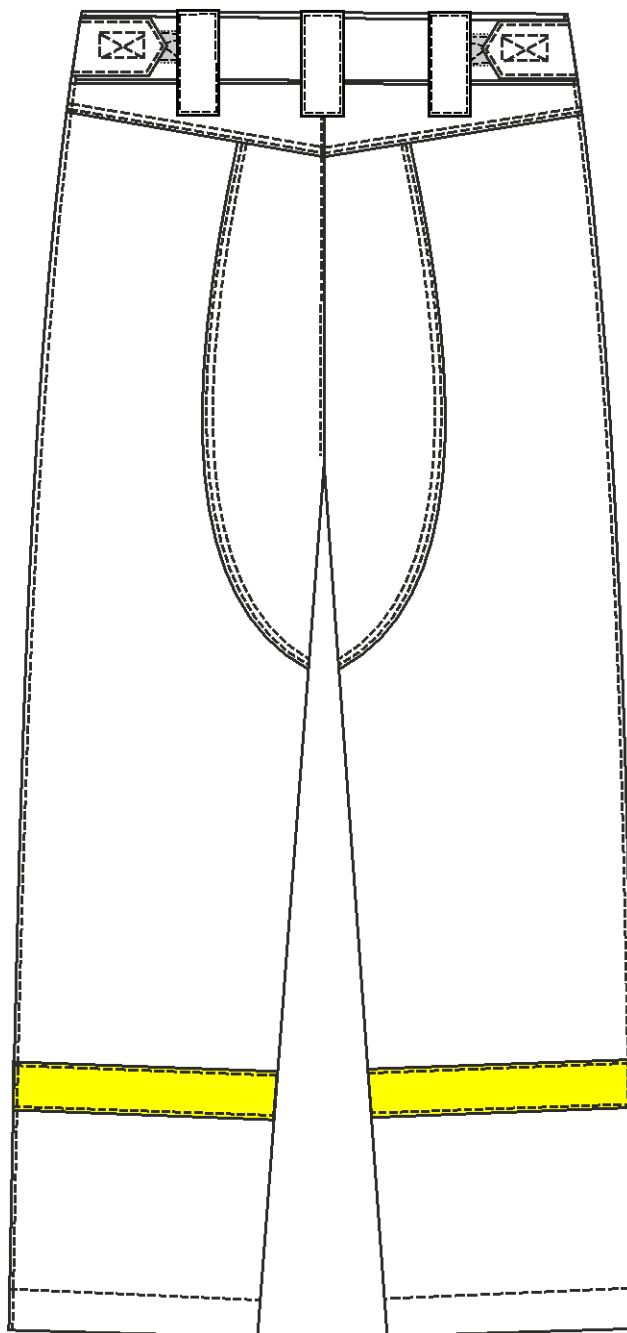

Рисунок 9

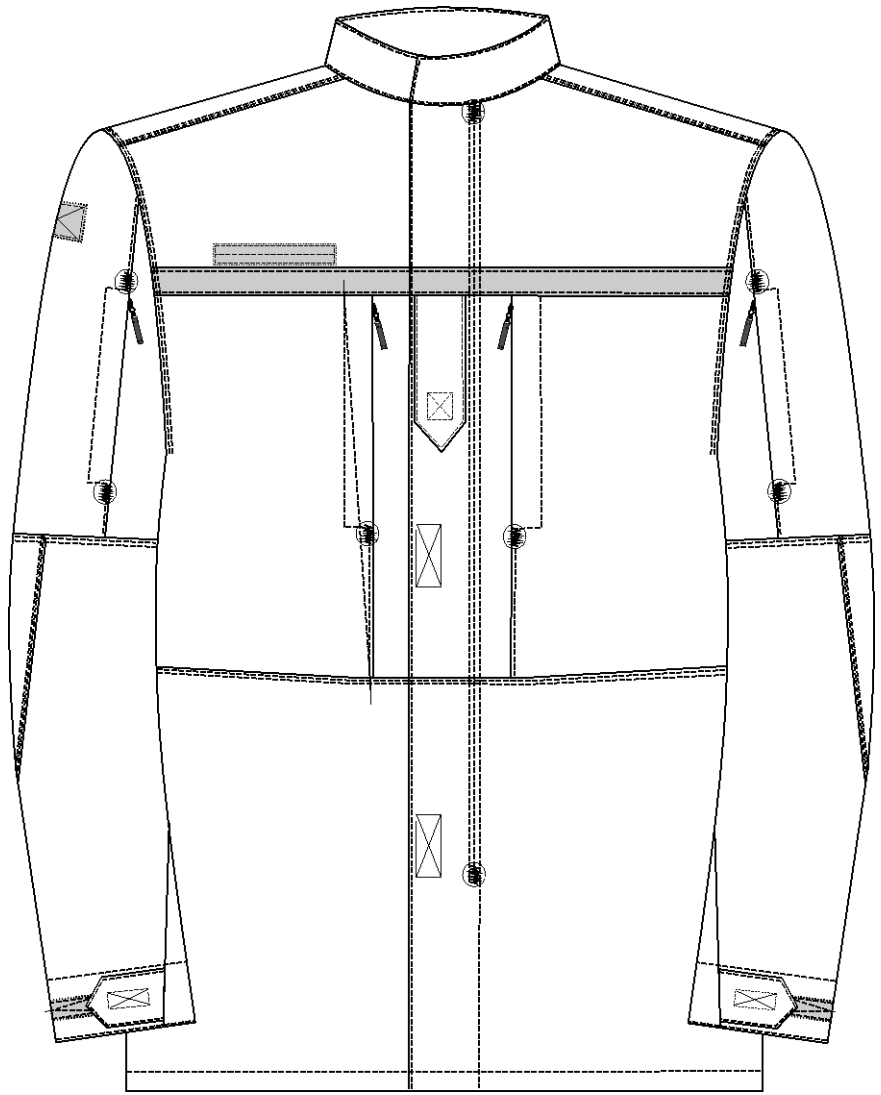

Рисунок 10

1.3 Вимоги до матеріалів

Для виготовлення костюму літнього повсякденного робочого використовуються наступні матеріали:

основна тканина;

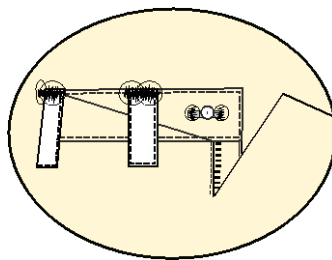
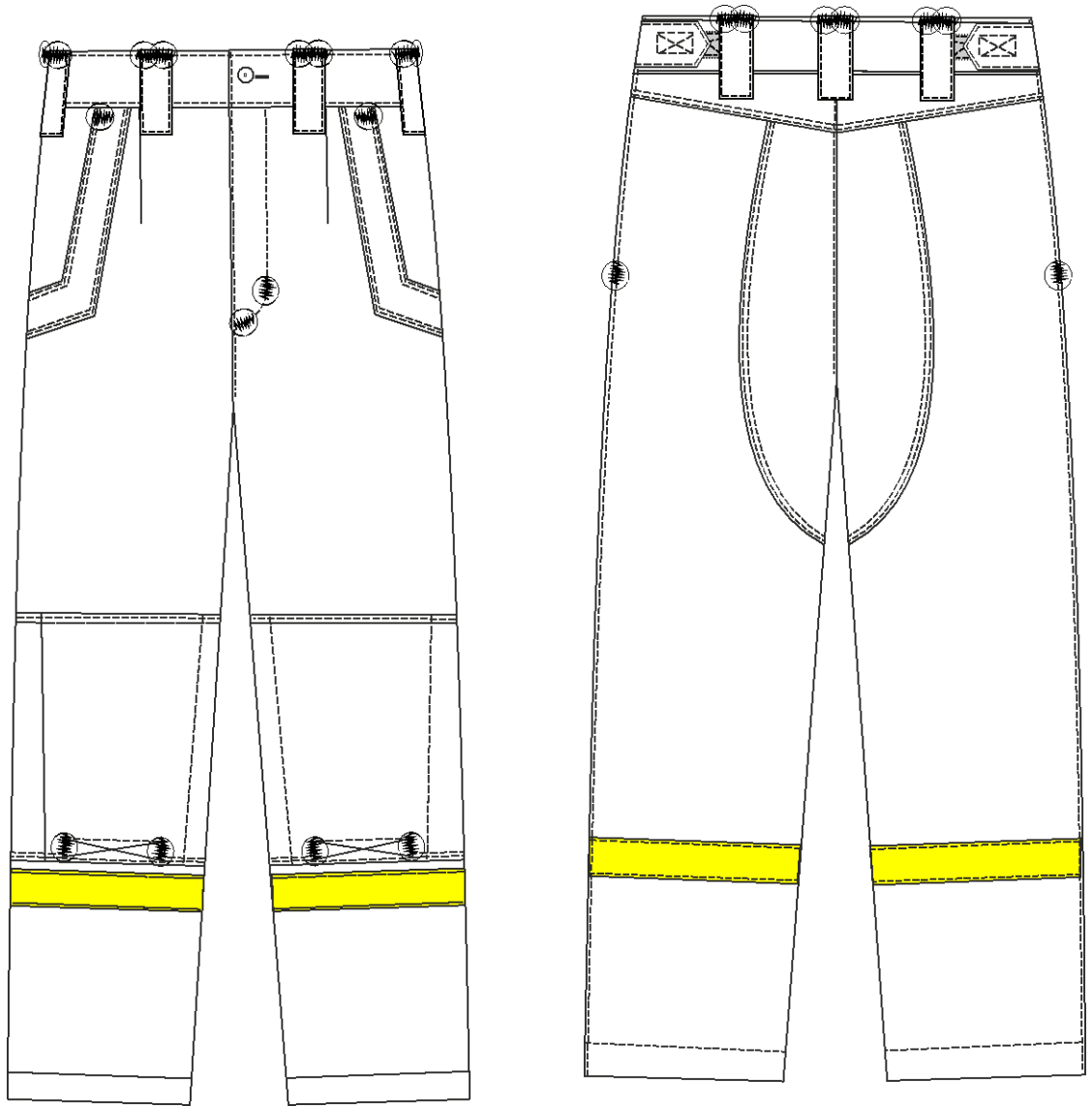
підкладка деталей куртки;

тасьма “блискавка” для центральної застібки куртки;

тасьма “блискавка” для гульфіка передніх половинок штанів, нагрудних кишень куртки, застібання кишень рукавів;

застібка текстильна центральної застібки куртки, погон, пат низу рукавів, підсилювальних накладок рукавів, пат поясу, підсилювальних накладок передніх половинок штанів;

застібка текстильна нагрудної нашивки;

застібка текстильна на рукавної нашивки;

текстильна стрічка вішака куртки, для бігунків тасьми “блискавка”, гудзика пояса штанів;

гудзик з двома прямокутними отворами;

стрічка зі світлоповертальними властивостями;

нитки.

1.3.1 Основна тканина

1. Основна тканина використовується для виготовлення костюму літнього повсякденного робочого. Тканина для одягу змішана темно-синього кольору (орієнтовний колір Dark Sapphire PANTONE 19-4020 TPG). Тканина, що використовувалась для проведення випробувань, виготовлення зразків та партії не повинна відрізнятися за своїми властивостями та кольором.

Таблиця 4

№ п/п	Найменування показника	Од.вим.	Значення показників	Нормативна документація
1	Сировинний склад	%	бавовна не менше 50 %, поліестер не менше 20%	ДСТУ 4057-2001
2	Ткацьке переплетення		полотняне підсилене	ДСТУ ISO 7211-1:2008
3	Поверхнева густина	г/м ²	235-255	ДСТУ EN 12127:2009

1.3.2 Підкладка деталей куртки.

Тканина підкладкова бавовняна (бязь) гладко фарбована у колір, що гармонує з кольором основної тканини або чорного кольору склад: (бавовна – не менше 80 %; поверхнева щільність 140±10 г/м²).

Таблиця 5

№ п/п	Найменування показника	Од.вим.	Значення показників	Нормативна документація
1	Сировинний склад	%	бавовна не менше 80%	ДСТУ 4057-2001
2	Поверхнева густина	г/м ²	140±10	ДСТУ EN 12127:2009

1.3.3 Тасьма “блискавка” для центральної застібки куртки

Тасьма “блискавка” Т8 спіральна, роз’ємна (кольору, який гармонує з кольором основної тканини або чорного кольору), довжиною 50 см, 55 см, 60 см відповідно до розміро-зростів.

1.3.4 Тасьма “блискавка” для гульфіка передніх половинок штанів, нагрудних кишень куртки, застібання кишень рукавів

Тасьма “блискавка” Т6 спіральна, нероз’ємна (кольору, який гармонує з кольором основної тканини або чорного кольору), довжиною 18-20 см.

1.3.5 Застібка текстильна центральної застібки куртки, пат, підсилювальних накладок рукавів, підсилювальних накладок передніх половинок штанів

Застібка текстильна (кольору, який гармонує з кольором основної тканини куртки або чорного кольору) (поліамід (нейлон) не менше 75 %) шириною 25 мм. Тип текстильної застібки, не менше 6,5 млн 200 ден гачків.

1.3.6 Застібка текстильна нагрудної нашивки

Застібка текстильна (кольору, який гармонує з кольором основної тканини куртки або чорного кольору) (поліамід (нейлон) не менше 75 %) шириною 30 мм. Тип текстильної застібки, не менше 6,5 млн 200 ден гачків.

1.3.7 Застібка текстильна нарукавної нашивки

Застібка текстильна (кольору, який гармонує з кольором основної тканини куртки або чорного кольору) (поліамід (нейлон) не менше 75 %) шириною 40 мм. Тип текстильної застібки, не менше 6,5 млн 200 ден гачків.

1.3.8 Текстильна стрічка вішака куртки, для бігунків тасьми “блискавка”, гудзика пояса штанів.

Текстильна стрічка (кольору, який гармонує з кольором тканини верху куртки або чорного кольору) (100 % поліефір або поліамід) шириною 8-10 мм.

1.3.9 Гудзик з двома прямокутними отворами.

Гудзик з двома прямокутними отворами (чорного кольору), діаметром 20 мм.

1.3.10 Стрічка зі світлоповертальними властивостями.

1. Стрічка зі світлоповертальними властивостями жовтого кольору (орієнтовний колір Gold Fusion PANTONE 15-1062 TPG) на основі, шириною 2,5 см.

1.3.11 Нитки

Для нашивання світлоповертальної стрічки жовтого кольору — нитки швейні, виготовлені з штучних волокон (кольору, який гармонує з кольором стрічки з світлоповертальними властивостями).

Для обметування зрізів — нитки швейні, виготовлені з штучних волокон (кольору, який гармонує з кольором основної тканини).

Для виготовлення костюма, прокладання оздоблювальних строчок — нитки армовані швейні (кольору, який гармонує з кольором тканини верху костюма).

1.4 Виміри куртки в готовому вигляді

1.4.1 Виміри костюма у готовому вигляді повинні відповідати даним вказаним у таблицях 10, 11 та згідно рисункам 11-13.

Таблиця 10

Виміри куртки в готовому вигляді

Найменування виміру	Номер вимірів на рисунках	Зріст, см	Повнот-на група	Обхват грудей, см										Допусти-ме відхилен-ня, см	
				88	92	96	100	104	108	112	116	120	124		128
Довжина спинки посередині від шва вшивання коміра до низу, см	1	158	3	71,0	71,0	71,0	71,0	71,0	71,0	71,0	71,0	71,0	71,0	±1,5	
		164		73,0	73,0	73,0	73,0	73,0	73,0	73,0	73,0	73,0	73,0		
		170		75,0	75,0	75,0	75,0	75,0	75,0	75,0	75,0	75,0	75,0		
		176		77,0	77,0	77,0	77,0	77,0	77,0	77,0	77,0	77,0	77,0		
		182		79,0	79,0	79,0	79,0	79,0	79,0	79,0	79,0	79,0	79,0		
		188		81,0	81,0	81,0	81,0	81,0	81,0	81,0	81,0	81,0	81,0		
		194		83,0	83,0	83,0	83,0	83,0	83,0	83,0	83,0	83,0	83,0		
		200		85,0	85,0	85,0	85,0	85,0	85,0	85,0	85,0	85,0	85,0		
Ширина спинки по шву пришивання кокетки, см	2	158-200	3	45,0	46,0	47,0	48,0	49,0	50,0	51,0	52,0	53,0	54,0	55,0	±1,0
Ширина куртки на рівні глибини пройми в застігнутому вигляді, см	3	158-200	3	55,0	56,0	58,0	60,0	62,0	64,0	66,0	68,0	70,0	72	74	±1,0
Довжина рукава від найвищої точки окату до	4	158	3	60,0	60,0	60,0	60,0	60,0	60,0	60,0	60,0	60,0	60,0	60,0	±1,0
		164		62,0	62,0	62,0	62,0	62,0	62,0	62,0	62,0	62,0	62,0	62,0	

Найменування виміру	Номер вимірів на рисунках	Зріст, см	Повнотна група	Обхват грудей, см											Допустиме відхилення, см
				88	92	96	100	104	108	112	116	120	124	128	
низ, см		170		64,0	64,0	64,0	64,0	64,0	64,0	64,0	64,0	64,0	64,0	64,0	
		176		66,0	66,0	66,0	66,0	66,0	66,0	66,0	66,0	66,0	66,0	66,0	
		182		68,0	68,0	68,0	68,0	68,0	68,0	68,0	68,0	68,0	68,0	68,0	
		188		70,0	70,0	70,0	70,0	70,0	70,0	70,0	70,0	70,0	70,0	70,0	
		194		72,0	72,0	72,0	72,0	72,0	72,0	72,0	72,0	72,0	72,0	72,0	
		200		74,0	74,0	74,0	74,0	74,0	74,0	74,0	74,0	74,0	74,0	74,0	
Ширина рукава на рівні глибини пройми, см	5	158-200	3	22,5	23	23,5	24	24,5	25	25,5	26	26,5	27	27,5	±1,0
Ширина рукава внизу в розстібнутому вигляді, см	6	158-200	3	16,8	17,1	17,4	17,7	18	18,3	18,6	18,9	19,2	19,5	19,8	±1,0
Довжина коміра-стійки по шву вшивання, см	7	158-200	3	54,7	55,9	57,1	58,3	59,5	60,7	61,9	63,1	64,3	65,5	66,7	±0,7
Ширина коміра-стійки посередині, см	8	158-200	3	7,0	7,0	7,0	7,0	7,0	7,0	7,0	7,0	7,0	7,0	7,0	±0,5

Таблиця 11

Виміри штанів у готовому вигляді

Найменування виміру	Номер вимірів на рисунках	Зріст, см	Повнотна група	Обхват грудей, см											Допустиме відхилення, см
				88	92	96	100	104	108	112	116	120	124	128	
Довжина штанів по боковому шву, см	1	158	3	92	92	92	92	92	92	92	92	92	92	92	±1,5
		164		96	96	96	96	96	96	96	96	96	96		
		170		100,0	100,0	100,0	100,0	100,0	100,0	100,0	100,0	100,0	100,0		
		176		104,0	104,0	104,0	104,0	104,0	104,0	104,0	104,0	104,0	104,0		
		182		108,0	108,0	108,0	108,0	108,0	108,0	108,0	108,0	108,0	108,0		
		188		112,0	112,0	112,0	112,0	112,0	112,0	112,0	112,0	112,0	112,0		
		194		116,0	116,0	116,0	116,0	116,0	116,0	116,0	116,0	116,0	116,0		
200	120,0	120,0	120,0	120,0	120,0	120,0	120,0	120,0	120,0	120,0	120,0				
Довжина штанів по кроковому шву, см	2	158	3	73,0	72,5	72,0	71,5	71,0	70,5	70,0	69,5	69,0	68,5	68,0	±1,5
		164		77,0	76,5	76,0	75,5	75,0	74,5	74,0	73,5	73,0	72,5	72,0	
		170		81,0	80,5	80,0	79,5	79,0	78,5	78,0	77,5	77,0	76,5	76,0	
		176		85,0	84,5	84,0	83,5	83,0	82,5	82,0	81,5	81,0	80,5	80,0	
		182		88,5	88,0	87,5	87,0	86,5	86,0	85,5	85,0	84,5	84,0	83,5	
		188		92,0	91,5	91,0	90,5	90,0	89,5	89,0	88,5	88,0	87,5	87,0	
		194		95,5	95,0	94,5	94,0	93,5	93,0	92,5	92,0	91,5	91,0	90,5	
200	99,0	98,5	98,0	97,5	97,0	96,5	96,0	95,5	95,0	94,5	94,0				
Ширина штанини на рівні середнього шва, см	3	158-200	3	29,7	30,9	33,1	34,3	35,5	36,7	37,9	39,1	40,3	41,5	42,7	±1,2

Найменування виміру	Номер вимірів на рисунках	Зріст, см	Повнотна група	Обхват грудей, см											Допустиме відхилення, см
				88	92	96	100	104	108	112	116	120	124	128	
Ширина штанів внизу, см	4	158-200	3	18,5	19,3	20,0	20,7	21,5	22,0	22,5	23,0	23,5	24,0	24,5	±1,0
Довжина поясу в застібнутому вигляді, см	5	158-200	3	39,0	41,0	43,0	45,0	47,0	49,0	51,0	53,0	55,0	57,0	59,0	±1,0



Рисунок 11



Рисунок 12

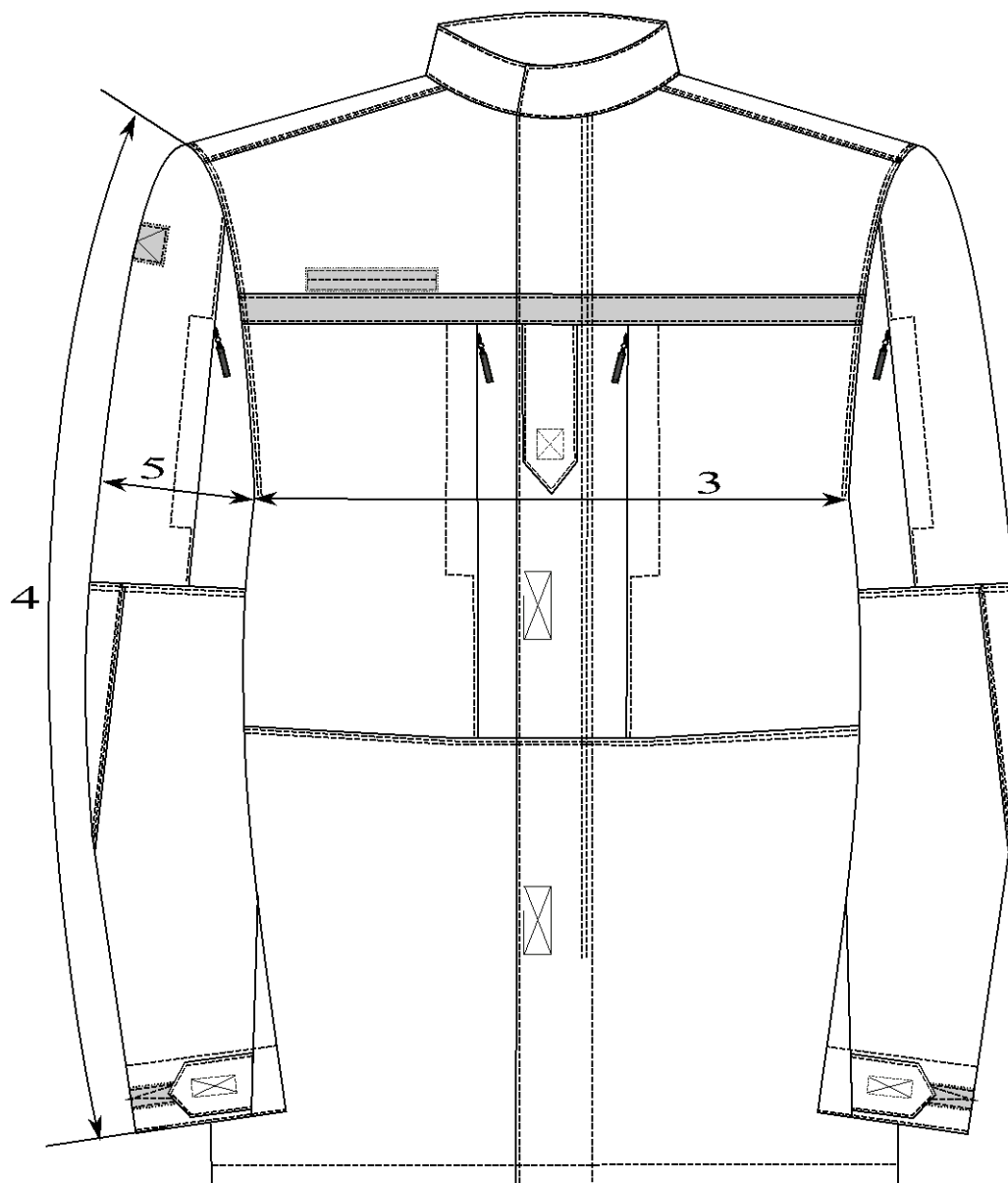

Рисунок 13

1.5 Основні вимоги до виготовлення

1.5.1 Класифікація та види стібків, строчок і швів, що застосовуються для виготовлення виробу – згідно з ДСТУ ISO 4916.

Зшивні та оздоблювальні строчки виконуються прямою однолінійною човниковою строчкою (тип стібка 301), частота 3,5 – 4 стібка на 10 мм. Закріпки на куртці виконані двохнитковою однолінійною зигзагоподібною човниковою строчкою (код стібка 304). При виготовленні костюма зовнішні відкриті зрізи оброблено краєобметувальним швом (тип стібка 504, 505 або аналог).

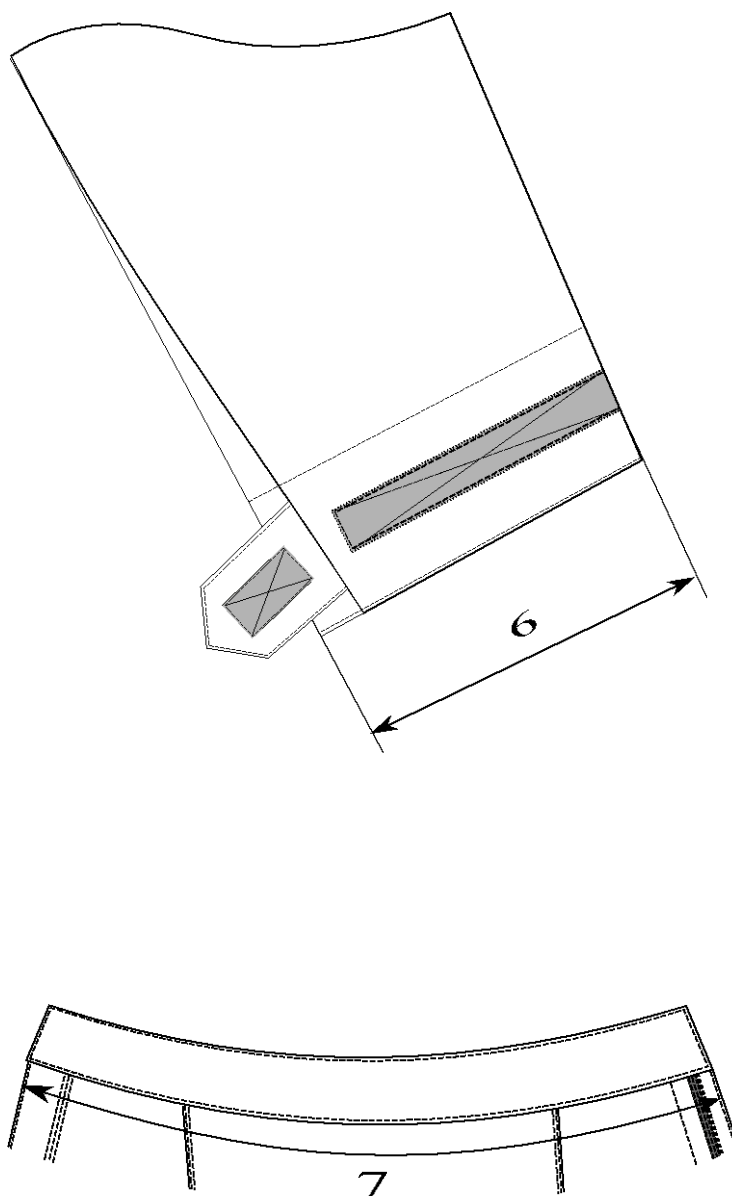
1.5.2 Ширина швів зшивання деталей костюма становить $1,0 \pm 0,2$ см, швів обшивання – $0,7 \pm 0,2$ см. Всі шви повинні бути закріплені, кінці ниток обрізані. Частота стібків - 3,5–4 стібка на 1 см довжини шва.

1.6. Маркування

Для маркування виробу повинні застосовуватися:
контрольна стрічка для костюма (куртка, штани);
етикетка з маркуванням (куртка, штани);
товарний ярлик;

1.6.1 Контрольна стрічка обов'язково має містити наступні відомості із зазначенням: умовних позначень розміру з відповідним нанесенням на піктограму (зріст, обхват грудей, талії);

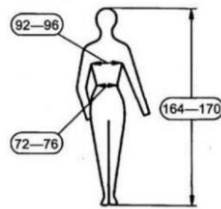

розміри костюма позначені повними величинами розмірних ознак: зріст, обхват грудей, талії. Дозволяється обхват грудей та зріст позначати в умовному значенні згідно таблиці 1-3.

Контрольні стрічки в куртці розміщують у шві вшивання коміра посередині з внутрішньої сторони разом із вішаком.

Контрольні стрічки в штанах розміщують у шві вшивання поясу посередині лівої задньої половинки з внутрішньої сторони.

Для контрольної стрічки повинні застосовуватись ткани або трикотажні стрічки з хімічних матеріалів, неткані матеріали з поверхневою щільністю не менше 50 г/м².

Виробник наносить маркування окремо на кожну куртку та штани.

Маркування виконується на кожній одиниці українською мовою.

1.6.2 Етикетка з маркуванням (куртка, штани) обов'язково має містити наступні відомості з зазначенням:

виробника, його адреси, ЄДРПОУ тощо;

назви виробу “Костюм літній повсякденний робочий”;

опис основних матеріалів із вказанням їх виробника, артикля, складу, поверхневої густини, тощо;

умовних позначень розміру з відповідним нанесенням на піктограму (зріст, обхват грудей, талії);

символів догляду відповідно до ISO 3758:2012;

рік виготовлення;

напис «Власність ДСНС».

Допускається нанесення додаткової інформації.

Розміри костюма повинні позначатись повними величинами розмірних ознак: зріст, обхват грудей, талії. Дозволяється обхват грудей та зріст позначати в умовному значенні згідно таблиці 1-3.

Етикетка з маркуванням в куртці розміщується на лівій пілочці з внутрішньої сторони на накладній кишені.

Для етикетки з маркуванням повинні застосовуватись ткани або трикотажні стрічки з хімічних матеріалів, неткані матеріали з поверхневою щільністю не менше 50 г/м².

Стрічка з символами догляду костюма (куртка, штани) повинна містити наступну інформацію:



1.6.3 Товарний ярлик повинен мати наступні реквізити:

виробника, його адреси, ЄДРПОУ тощо;

назви виробу “Костюм літній повсякденний робочий”;

опис основних матеріалів із вказанням їх виробника, артикля, складу, поверхневої густини, тощо;

умовних позначень розміру з відповідним нанесенням на піктограму (зріст, обхват грудей, талії);

символів догляду відповідно до ISO 3758:2012;

рік виготовлення;

напис «Власність ДСНС».

Товарний ярлик кріпиться до низу лівого рукава куртки костюма.

Товарний ярлик виготовляється з картону або цупкого паперу.

1.6.4 Транспортне маркування повинно відповідати вимогам цього технічного опису.

До кожної одиниці транспортної тари з готовими виробами прикріплюють ярлик (лист) з реквізитами:

- повна назва, підприємства-виробника;
- адреса та контактний телефон підприємства-виробника;
- назву виробу;
- кількість та розмір упакованих виробів;
- рік виготовлення.

1.7 Пакування

1.7.1 Пакування виробу повинно відповідати вимогам цього технічного опису.

1.7.2 Кожен костюм (куртка та штани) повинен пакуватись в поліетиленовий пакет. Пакети закривають в будь-який спосіб, що забезпечує збереження виробу при транспортуванні та зберіганні.

Група комплектів виробів пакуються в окрему картонну коробку або мішок. До кожної картонної коробки або мішка вкладається пакувальний ярлик (лист).

2 Правила приймання та методи контролю

2.1 При здійсненні приймання товару буде здійснюватись вибіркова перевірка відповідності виробу вимогам цього технічного опису.

3. Гарантії виробника

3.1 Виробник гарантує відповідність якості виробу вимогам цього технічного опису при дотриманні умов транспортування, зберігання та експлуатації

3.2 Гарантійний термін експлуатації – 12 місяців з дати видачі виробу в експлуатацію .

Комплектуючі елементи куртки

Нарукавна нашивка «Державний Прапор України», нарукавний знак органів та підрозділів цивільного захисту, нагрудна нашивка органів і підрозділів цивільного захисту, погон-муфта, нарукавний знак розрізнення за курсом навчання курсантів училища.

Нарукавна нашивка «Державний Прапор України»



Виготовляється у формі прямокутника розміром 60 x 40 міліметрів з обідком чорного кольору із зображенням Державного Прапора України. Кріпиться на правому рукаві по центру лінії плечового шва або на відстані 60 мм від верхнього краю нашивки до шва вшивання рукава.

Нагрудна нашивка підрозділів ДСНС



Виготовляється у формі прямокутника розміром 120 x 30 міліметрів темно-синього кольору, поділеного вертикально на дві частини: з лівого боку - на темно-синьому тлі зображення емблеми ДСНС, з правого - на темно-синьому тлі напис сірого кольору «ДСНС УКРАЇНИ» «UKRAINIAN RESCUER», між якими лінія темно-синього кольору.

Емблема на темно-синьому фоні розміром 25 x 25 міліметрів, шрифт Arial Narrow, стиль шрифту прямий, насиченість шрифту нормальна, висота шрифту 8 міліметрів.

Погон-муфта



Погон-муфта – виготовляється у формі прямокутника темно-синього кольору (завширшки 5 см та завдовжки 10-13 см) із гаптуванням сірого кольору з відповідною літерою «К» (курсант навчального закладу).

Нарукавний знак розрізнення за курсами навчання курсантів навчальних закладів



Нарукавний знак виготовляється з тканини золотистого кольору у формі кутиків завширшки 13 міліметрів. Нарукавний знак може виготовлятися методом тиснення тканини та гуми золотистого кольору.

Обґрунтування очікуваної вартості

для предмета закупівлі «Спеціальний робочий одяг, код згідно ДК 021:2015 – 18130000-9 (Костюм літній повсякденний робочий)» на 2023 рік відповідно до Примірної методики визначення очікуваної вартості предмета закупівлі, розробленої Міністерством економічного розвитку і торгівлі України:

№ з/п.	Найменування послуг та джерело інформаційних даних	Ціна в грн. за 1 шт.
1.	Спеціальний робочий одяг (Костюм літній повсякденний робочий) ДЕРЖЗАКУПВЛІ ОНЛАЙН Ідентифікатор закупівлі UA-2023-04-10-008685- а	1940,40 з ПДВ
2.	Спеціальний робочий одяг (Костюм літній повсякденний робочий) Цінова пропозиція ФОП Коваленко М.В.	1950,00 Без ПДВ
3.	Спеціальний робочий одяг (Костюм літній повсякденний робочий) Цінова пропозиція ТОВ “Компанія Стиль”	1980,00 з ПДВ
4.	Спеціальний робочий одяг (Костюм літній повсякденний робочий) Комерційна пропозиція ТОВ “ТОП ТЕКС”	2300,00 Без ПДВ
5	Спеціальний робочий одяг (Костюм літній повсякденний робочий) Інформація із інтернет-ресурсу “triumph.companу/ua	2350,00 з ПДВ

Ц од. = $(1940,40+1950,00+1980,00+2300,00+2350,00)/5 = 2104,08$ грн. за 1 к-т.

Відповідно до проведеного розрахунку, очікувана вартість предмета закупівлі «Спеціальний робочий одяг, код згідно ДК 021:2015 – 18130000-9 (Костюм літній повсякденний робочий)» складе 157 806,00 грн. (Костюм літній повсякденний робочий - 75 к-т.).

Провідний фахівець відділу
матеріально-технічного забезпечення
майор служби цивільного захисту
14.06.2023 р.

Андрій ГРУЗЕВИЧ

Додаток №1
до Договору № 22
від « 04 » травня 2023 року

СПЕЦИФІКАЦІЯ
перелік товару та його кількість

№ з/п	Найменування	Од. виміру	Кількість	Ціна за одиницю без ПДВ, грн.	Ціна за одиницю з ПДВ, грн.	Сума без ПДВ, грн.	Сума з ПДВ, грн.
1	Костюм літній повсякденний робочий	Комп л.	597	1 617,00	1 940,40	965 349,00	1 158 418,80
2	Костюм літній робочий	Комп л.	103	1 617,00	1 940,40	166 551,00	199 861,20

Ціна Договору, становить 1 358 280,00 грн. з ПДВ (Один мільйон триста п'ятдесят вісім тисяч двісті вісімдесят грн. 00 коп.)

ПОКУПЕЦЬ

Аварійно-рятувальний загін спеціального призначення Головного управління ДСНС України у Донецькій області

Юридична адреса: 87533, Україна, Донецька область, м. Маріуполь, вул. Флотська, 66.
Фактичне місце знаходження: 49057, Дніпропетровська область, м. Дніпро, проспект Богдана Хмельницького, буд. 170
ЄДРПОУ 08588642

Р/р UA 468201720343181006200017877
в ДКСУ м. Київ
МФО 820172

м.п.

І.О. Скачко

ПОСТАЧАЛЬНИК

ТОВ НВП «УКРПОЖСТАНДАРТ»

Юридична адреса: 93409, Україна, Луганська область, м. Северодонецьк, пр. Гвардійський, буд. 30/1 оф. 206

Адреса релокації: Україна, Дніпропетровська область,

смт. Кринички, вул. Виконкомівська, 3
код ЄДРПОУ 40422095,

IBAN:UA653348510000000026007150463

в АТ «ПУМБ», МФО 334851

ІНН 404220912140

Директор

Чабанова О.О.

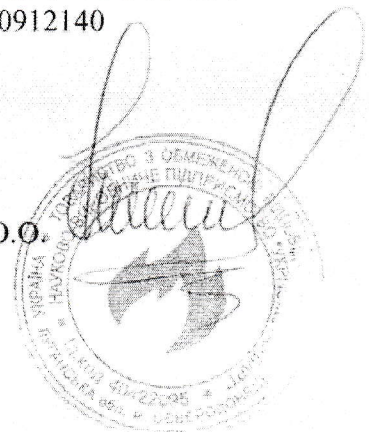

ФІЗИЧНА ОСОБА - ПІДПРИЄМЕЦЬ
КОВАЛЕНКО МИХАЙЛО ВАСИЛЬОВИЧ
61115, Харківська обл., м. Харків, пр. Олександрівський, буд. 69-А, кв.37
р/р UA 443363100000026008001711101 в АТ «ДЕЯ БАНК» м. Харків
МФО 336310 ЄДРПОУ 2901117391 тел. (050)631-41-44
Kmv2013@ukr.net

У відповідь на Ваший запит повідомляю вартість:

Костюм літній повсякденний робочий-1950,00 без ПДВ

Кепі літнє повсякденне робоче-220,00 без ПДВ

Черевики літні повсякденні робочі-1700,00 без ПДВ

Ціни з урахуванням доставки. Пропозиція дійсна до 01.08.2023 року.

ФОП Коваленко М.В.



Коваленко М.В.



ТОВ «КОМПАНІЯ СТИЛЬ»

42007, Сумська обл. м.Ромни
вул. Волошенка 11.
Тел./факс 05448 3-23-81
0973363669

Рахунок iban:
UA26337568000026009300968276 в
Філія Сумське обласне управління АТ
ОЩАДБАНК м.Суми
МФО 337568, код ЄДРПОУ 40025544

вих.№03/07-06 від 07.06.2023р.

ЦІНОВА ПРОПОЗИЦІЯ

Найменування учасника:	Товариство з обмеженою відповідальністю «Компанія Стиль»
Юридична адреса:	42000, Сумська обл., м. Ромни, вул. Прокопенка, 1
Фактична адреса:	42000, Сумська обл., м. Ромни, вул. Прокопенка, 1
Контактний телефон:	/05448/ 3-23-81, 380973363669
Код ЄДРПОУ/ідентифікаційний код/реєстраційний номер облікової картки платника податків:	Код ЄДРПОУ 40025544 Індивідуальний податковий номер 400255418217 Витяг 1518214500040 з реєстру платників податку на додану вартість
Особа, уповноважена на підписання договору про закупівлю:	<u>директор Кроль Андрій Миколайович</u>
Категорія суб'єкта підприємництва (суб'єкт мікро, або малого, або середнього, або великого підприємства):	Суб'єкт <u>малого</u> підприємництва

№ з/п	Найменування товару	Одиниця виміру	Кількість	Ціна за одиницю, грн., з ПДВ*
1.	Куртка зимова повсякденна робоча	комплект	1	2600,00
2.	Костюм літній повсякденний робочий	комплект	1	1980,00
3.	Фуфайка	Штук	1	250,00
4.	Кепі літнє	Штук	1	240,00
5.	Шапка зимова	Штук	1	250,00

Директор ТОВ «Компанія Стиль»

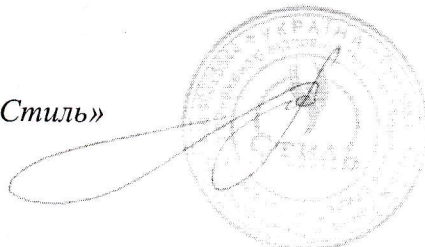

Кроль А.М.

ТОВАРИСТВО З ОБМЕЖЕНОЮ ВІДПОВІДАЛЬНІСТЮ «ТОП-ТЕКС»
(ТОВ «ТОП-ТЕКС»)



Юридична адреса: вул. Татарська, буд. 3/2, кв. 75, Шевченківський район, м. Київ, 04107; Р/р у
ПРАЧ ЦА № 543006340000026008013100731 в АТ "ПРЕУС БАНК МКБ", МФО 300658; ІПІ
404324726595, Витяг №2126594500780 з реєстру платників ПДВ, виданого 29.04.2021, який є
чинним до внесення змін до реєстру, тел.: +38 (050) 358 33 86, тел./факс: +38 (044) 451 89 32, адрес:
електронної пошти: top_teks@ukr.net Код ЄДРПОУ 40432475

Вих. № 31/05/23-1
Від 31 травня 2023 р.

Комерційна пропозиція

Товариство з обмеженою відповідальністю «ТОП-ТЕКС» має можливість запропонувати наступне:
Костюм літній повсякденний робочий – 2300,00 грн без ПДВ.

Г.о. директора – технічний директор
ТОВ «ТОП-ТЕКС»



В.Г. Кошик



Костюм формений тактичний GEFEST ДСНС темно-синій



+380 (98) 666-40-66
+380 (63) 127-84-28



Главная

Товари

ВКС и ОППТ

Служба

Модель каталога

Фотогалерея

На складі

2 350 ₴

Купити

ICALS

Товари та послуги > Костюми польові тактичні > Костюм формений тактичний gefest дснс темно-синій

Костюм формений тактичний GEFEST ДСНС темно-синій

На складі

Код: 8057

2 350 ₴

Купити

+380 (98) 666-40-66
Отдел продаж (Киевстар)

[Умови оплати та доставки](#)

[Графік роботи](#)

[Адреса та контакти](#)

[Умови повернення:](#) повернення товару протягом 14 днів за домовленістю [Детальніше](#)

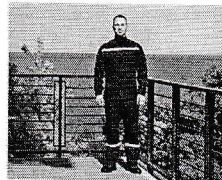
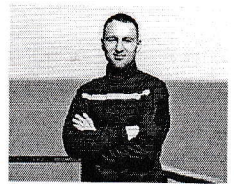

Можлива електронна оплата:



Поділіться з:

Опис

Характеристики

Інформація для замовлення

Костюм формений тактичний ДСНС та МНС (рятувальник) нового зразка темно-синій.

Абсолютно новий підхід до щоденної (польової) форми для ДСНС. Ми створили костюм, що повністю відповідає всім вимогам та стандартам цієї одиниці одягу. Форма від TRIUMPH TACTICAL – це не просто робочий костюм, ця річ була розроблена спільно із співробітниками ДСНС, щоб внести максимум функціональності та комфорту при носінні цієї форми.

Склад

Тканина «Ріп-стоп» 57% - бавовна, 43% - поліестер, щільність 245 г/м²

Тефлонова обробка.

Стать: чоловіча

Кітель